





1-SERIEN: 1.1

<http://tiny.cc/multione1-1EN>

				
MAX. LYFTKAPACITET	ENGINE POWER	HASTIGHET	OLJEFLODE	MAX. LYFTHÖJD
250 kg	12 hp	8 km/h	19 l/min	1,8 m

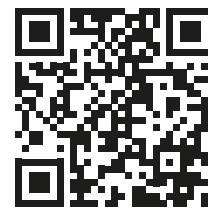

Modell	1.1
Motor	Yanmar L100 - 1 cylinder - 435cc
Utsläppstandarder	Steg V och Tier 4 Final
Effekt (Iso brutto) / Vridmoment	12 hk / 21 Nm @ 3000 varv / min
Bränsle	Diesel
Drivning	Hydrostatisk
Körhastighet (max.)	8 km/h
Aux. hydraulikoljeflöde	19 l/min
Lyfthöjd max.	1,8 m
Tipplast, max. ¹	320 kg
lyftkapacitet, max. ²	250 kg
Brytkraft / 50 cm	250 kg
Tryckkraft (c)	500 kgf
Genomsnittligt marktryck (med standarddäck)	298 kg/m ²
Svängradie: insida/utsida	0/993 mm
Standarddäck (traktorprofil)	18x9,50-8
Vikt	398 kg
Artikelnummer	C926006

⁽¹⁾ Tippgräns med bakvikter och bom lyft precis från marken. Redskapets vikt ingår.⁽²⁾ Maximal last som kan lyftas precis från marken. Redskapets vikt ingår.

Obs: Se bruksanvisningen för det omfattande lastdiagrammet.

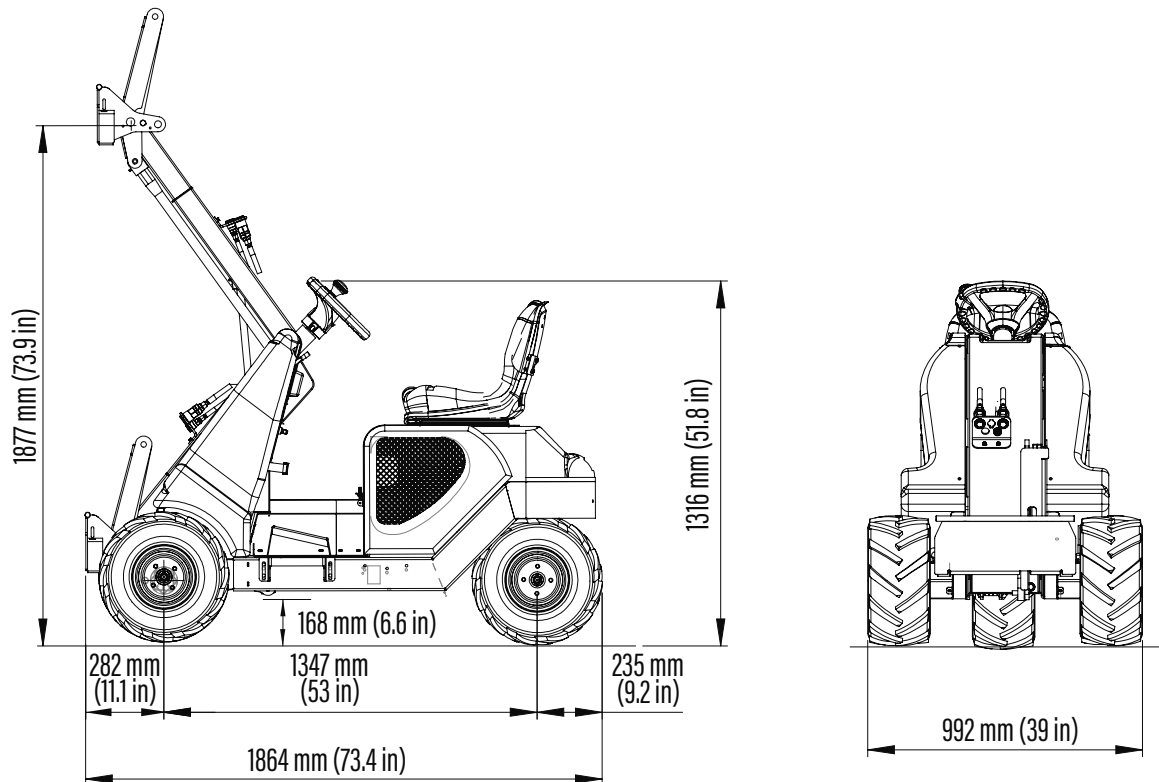

FUNKTIONER

- YANMAR L100 motor, 1 cylinder, dieselmotor, 435 cc, luftkyld med elstart
- Stage V och Tier 4 Final -kompatibla motorer
- 3WD hydrostatisk drivning med differentialspärr
- Drivpump med variabel förskjutning
- 3 hydrauluttag
- Bom med parallell föring
- Joystick med 4 funktioner
- Ergonomiskt säte med justerbart läge
- Mekanisk parkeringsbroms

1-SERIEN - TILLVAL	KOD
Bionedbrytbar olja	C883059
GPS-trackers	C883075
Gräsdäck 18x9.50-8, uppsättning av 3	C885023